



12+

Assemble your 3D puzzle in... 3 steps! Assemblez votre casse-tête en trois étapes! ; Ensamble el rompecabezas en tres etapas!

1



• Remove and set aside red dotted pieces.

Pieces with red dots are not part of the actual puzzle.

Warning: Sometimes puzzle pieces will inadvertently remain attached to red dotted pieces, hence the reason you should set them aside and only discard them once you have thoroughly finished assembling your puzzle!

• Retirez et conservez les pièces marquées de points rouges.

Les pièces marquées de points rouges ne font pas partie de votre casse-tête.

Attention: Des pièces de casse-tête peuvent rester attachées aux pièces marquées de points rouges. Conservez-les donc jusqu'à ce que vous ayez fini d'assembler votre casse-tête!

• Retire y guarde las piezas marcadas con puntos rojos.

Las piezas marcadas con puntos rojos no hacen parte de su rompecabezas.

Advertencia: frecuentemente las piezas del rompecabezas se quedan pegadas a las piezas marcadas con puntos rojos. No deseche ninguna pieza marcada con puntos rojos, para asegurarse de no botar por descuido una pieza del rompecabezas, consérvelos hasta que usted haya completamente terminado de armar su rompecabezas.



Wrebbit3D.com



Wrebbit3D



Wrebbit3D



@Wrebbit3D

© 2014 Wrebbit Puzzles Inc.

LI-2009-s

Missing or faulty pieces:

Wrebbit Puzzles Inc. will ship you any piece(s) deemed missing after you have carefully and thoroughly checked every red dotted piece. Simply go to Wrebbit3D.com/en/service/pieces to order. Please allow 2 to 4 weeks for processing.

Pieces can also be ordered by mail. Send us a photocopy of Page 2 of the instructions leaflet with the required piece(s) clearly circled, along with your name, address and phone number (include the area code). Kindly allow 4 to 6 weeks for processing.

Pièces manquantes ou défectueuses :

S'il vous manque une ou plusieurs pièces, même après avoir vérifié attentivement parmi vos pièces marquées de points rouges, Les casse-têtes Wrebbit Inc s'engage à vous les faire parvenir. Rendez-vous sur Wrebbit3D.com/fr/service/pieces pour les commander. Prévoyez un délai de 2 à 4 semaines pour le traitement de votre demande.

Il est aussi possible de commander les pièces par la poste. Pour ce faire, expédiez-nous une photocopie de l'étape no 2 du feuillet d'instructions sur laquelle vous aurez encerclé la ou les pièces concernées. Veuillez indiquer vos nom, adresse et numéro de téléphone précédé de l'indicatif régional. Prévoyez un délai de 4 à 6 semaines pour le traitement de votre demande.

Piezas deterioradas o que hacen falta:

Si le hace falta una o varias piezas, mismo después de haber verificado minuciosamente entre sus piezas marcadas con puntos rojos, Les casse-têtes Wrebbit Inc, se compromete a reemplazar las piezas deterioradas o faltantes.

Visite Wrebbit3D.com/fr/service/pieces, para pedir las. Planifique un lapso de 2 a 4 semanas para el tratamiento o respuesta de su pedido.

También es posible pedir las piezas por correo. Envíenos una fotocopia de la etapa 2 del folleto de instrucciones, señalando claramente la pieza o las piezas afectadas. No olvide indique claramente su nombre, su dirección y su número de teléfono con el código regional. Planifique un lapso de 4 a 6 semanas para el tratamiento o respuesta de su pedido.



8047 Jarry E., Montreal, Quebec, Canada, H1J 1H6
service@wrebbit3d.com

• **Assemble flat.**

Assemble your 3D puzzle as you would a conventional flat puzzle. Follow the piece arrangements below to put together the various sections.

• **Assemblez les sections à plat.**

Assemblez les pièces de manière à former des sections à plat, tout comme vous le feriez pour un casse-tête traditionnel. Complétez toutes les surfaces en vous référant à la liste de pièces ci-après.

• **Ensamble las secciones planas.**

Ensamble las piezas para que formen una superficie plana. Complete las secciones siguiendo la lista de piezas.

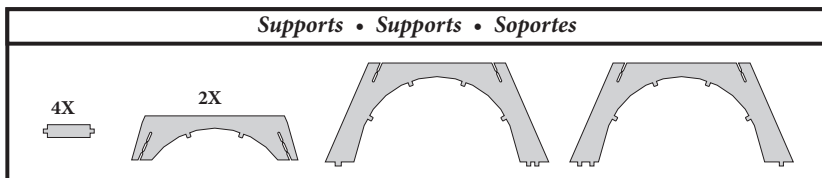
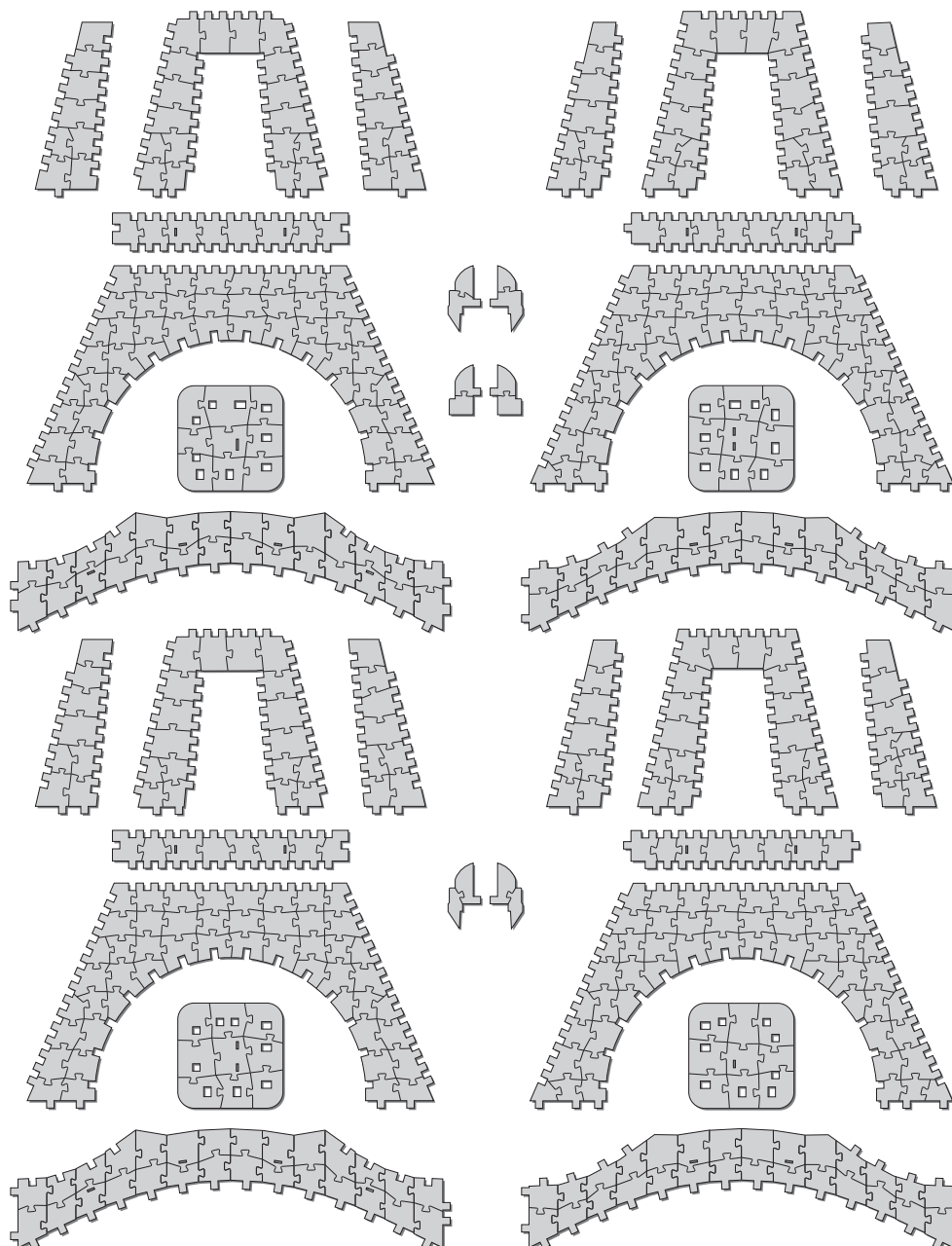
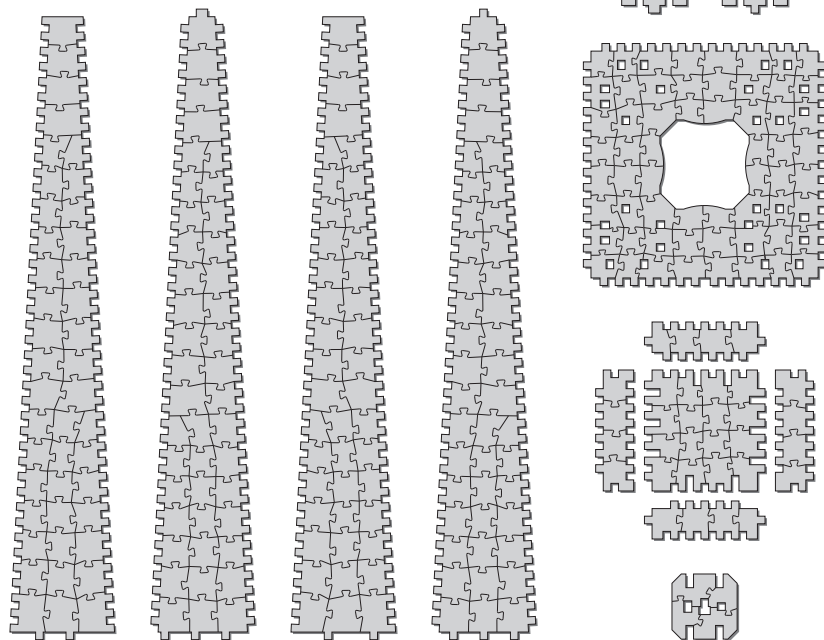

3

Go 3D!

- Once all sections are assembled, build your puzzle bottom-up as illustrated.

Érigez le casse-tête en trois dimensions!

- Une fois toutes vos sections assemblées, érigez votre casse-tête de bas en haut en vous référant aux illustrations fournies. Elles vous indiquent comment procéder.

¡Construya el rompecabezas en tres dimensiones!

- Una vez todas las secciones ensambladas. Construya su rompecabezas de abajo hacia arriba, siempre refiriéndose a las ilustraciones dadas. Ellas les indicaran las principales etapas de cómo proceder.

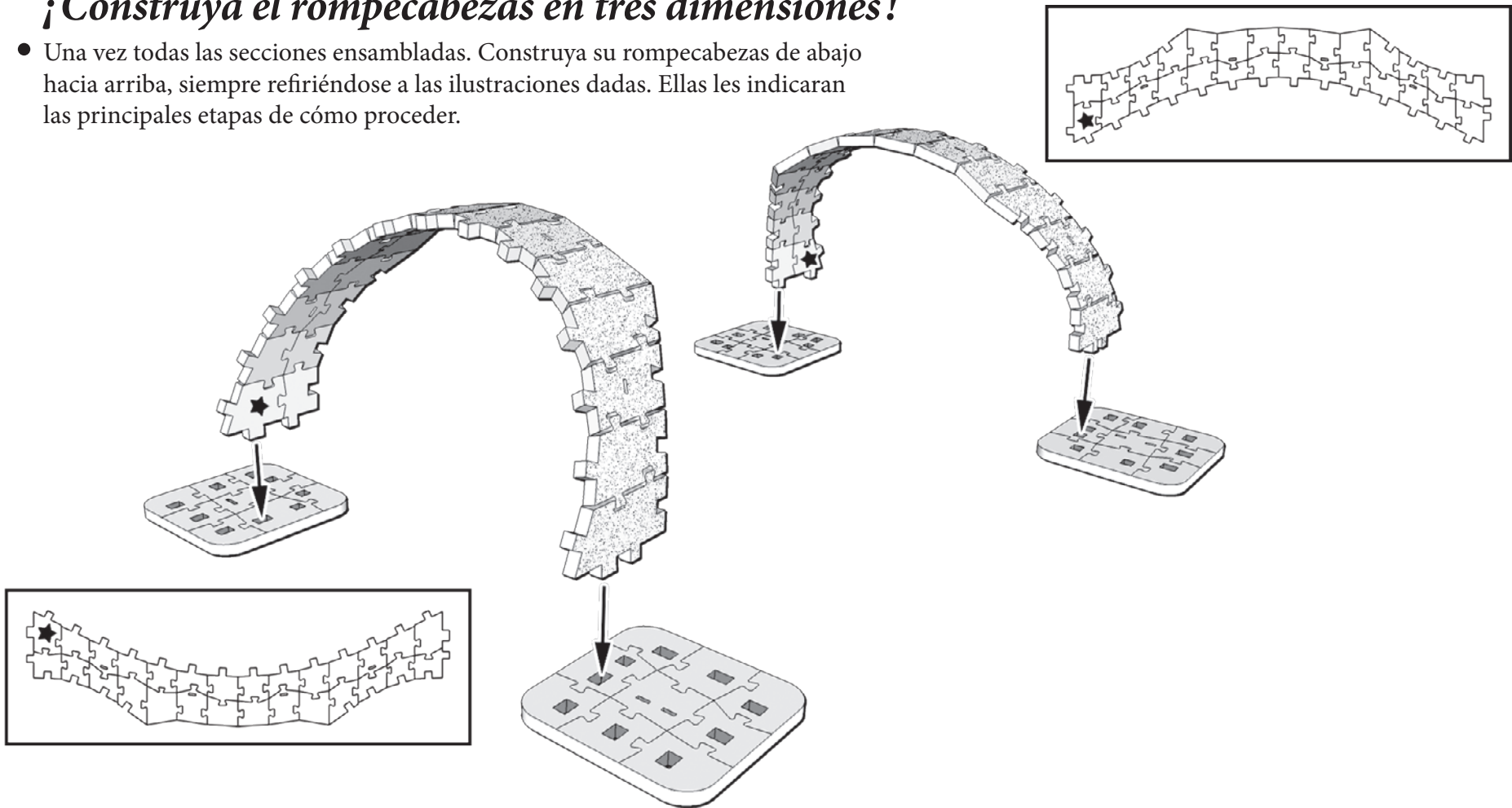

3

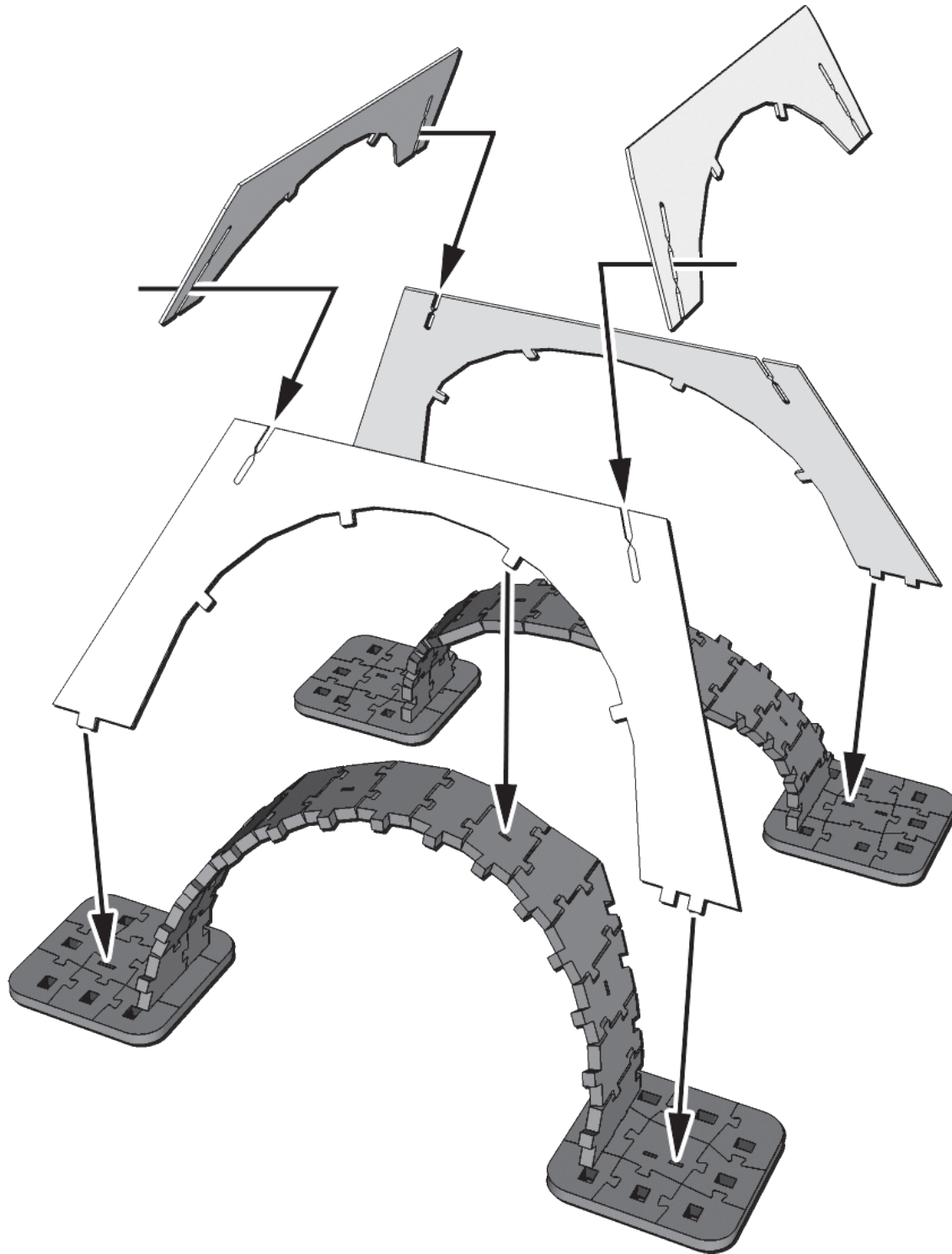

3

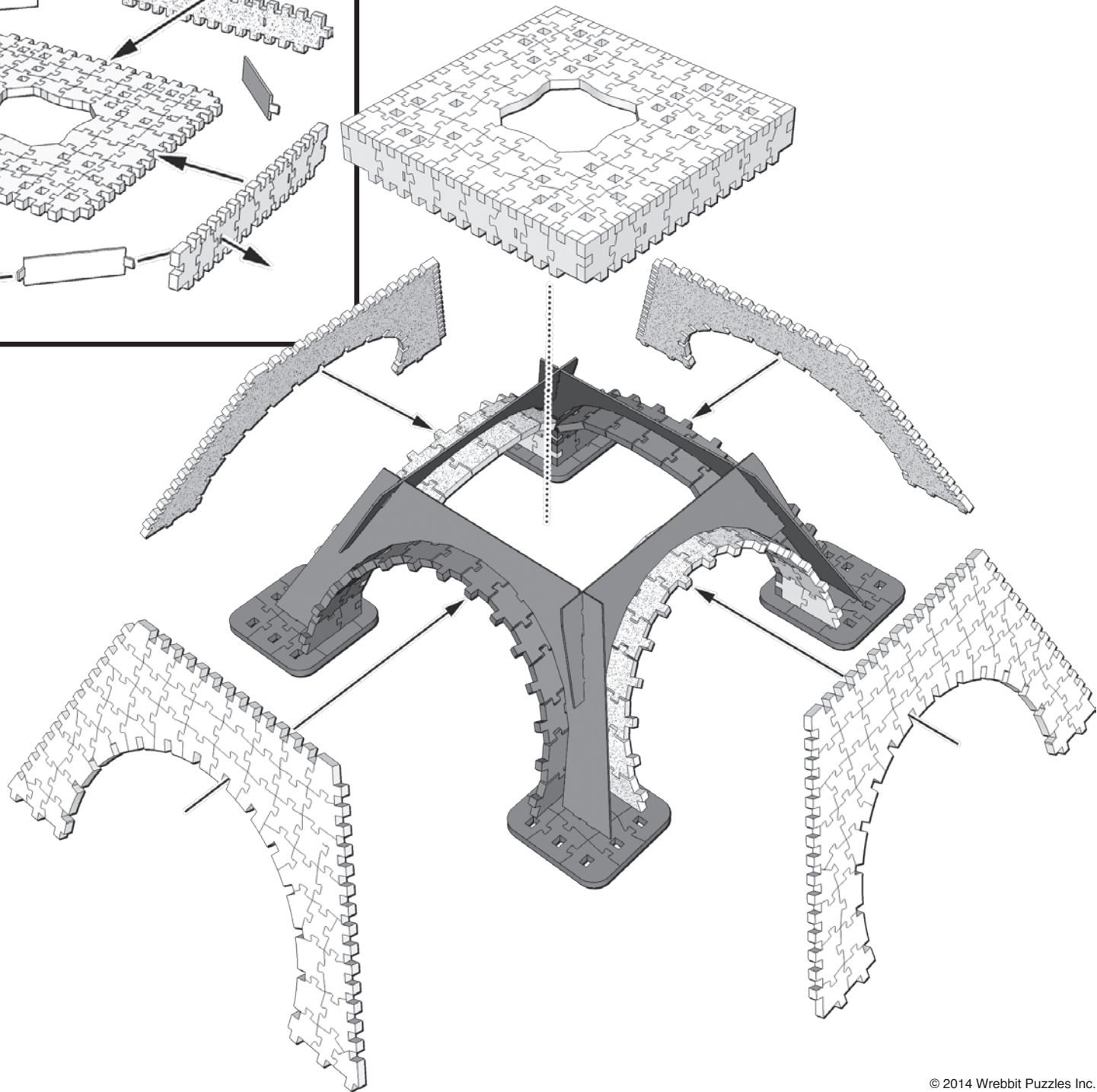
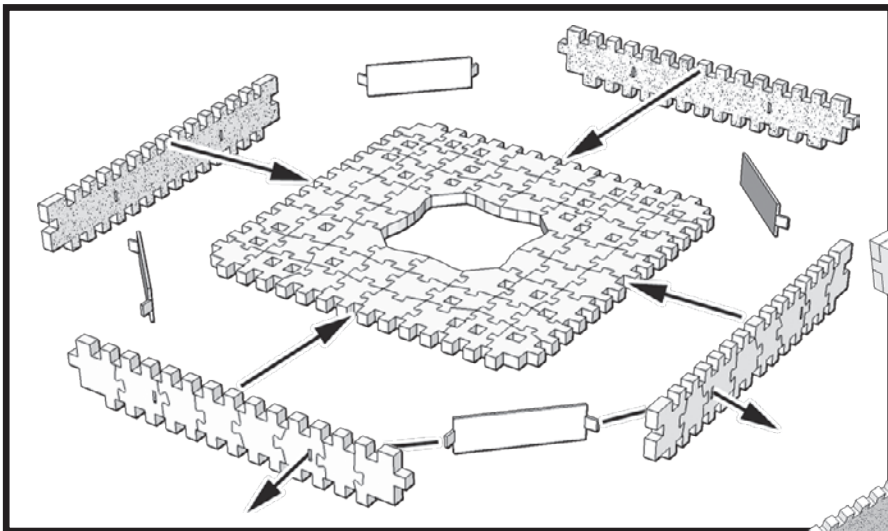

3

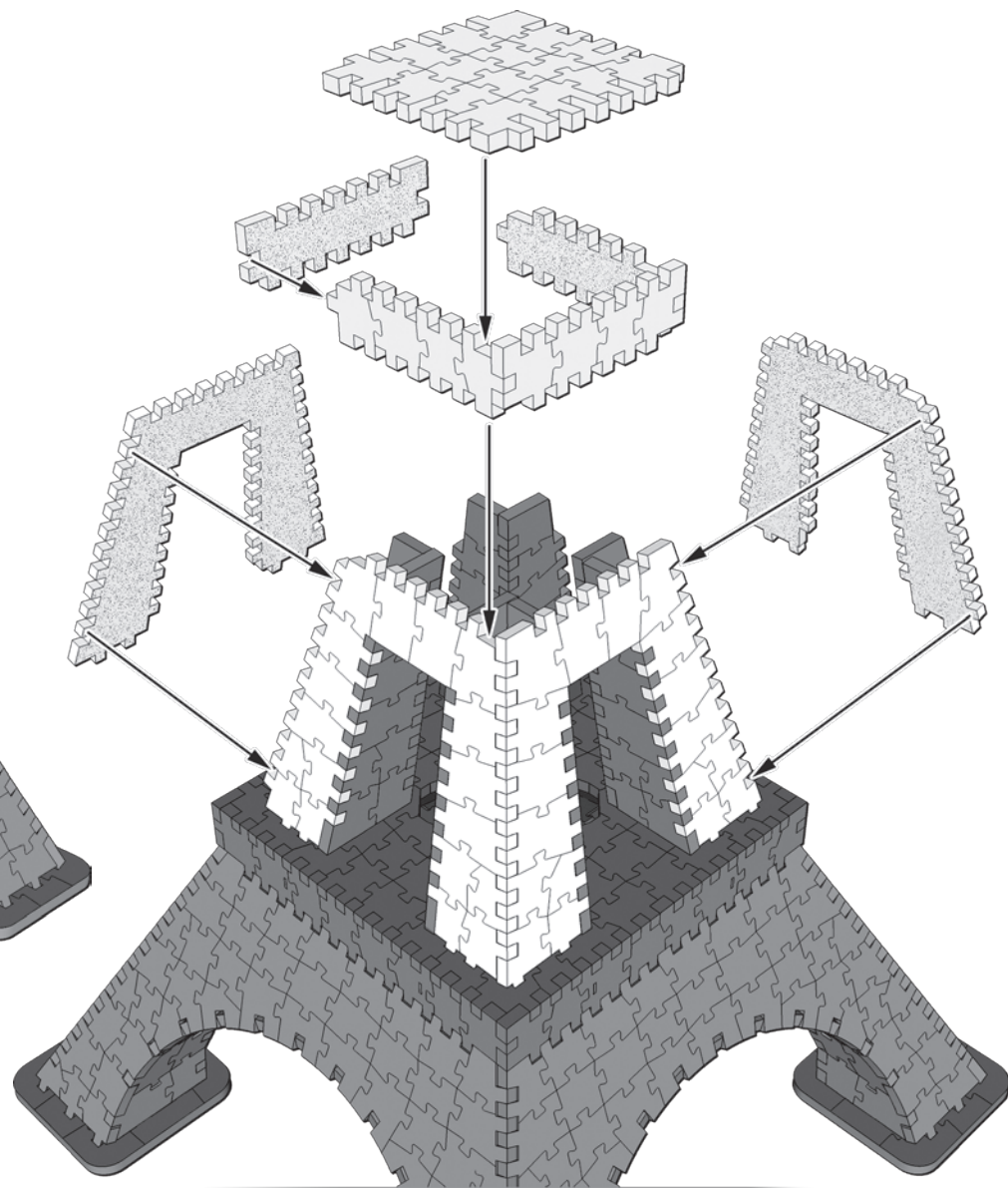
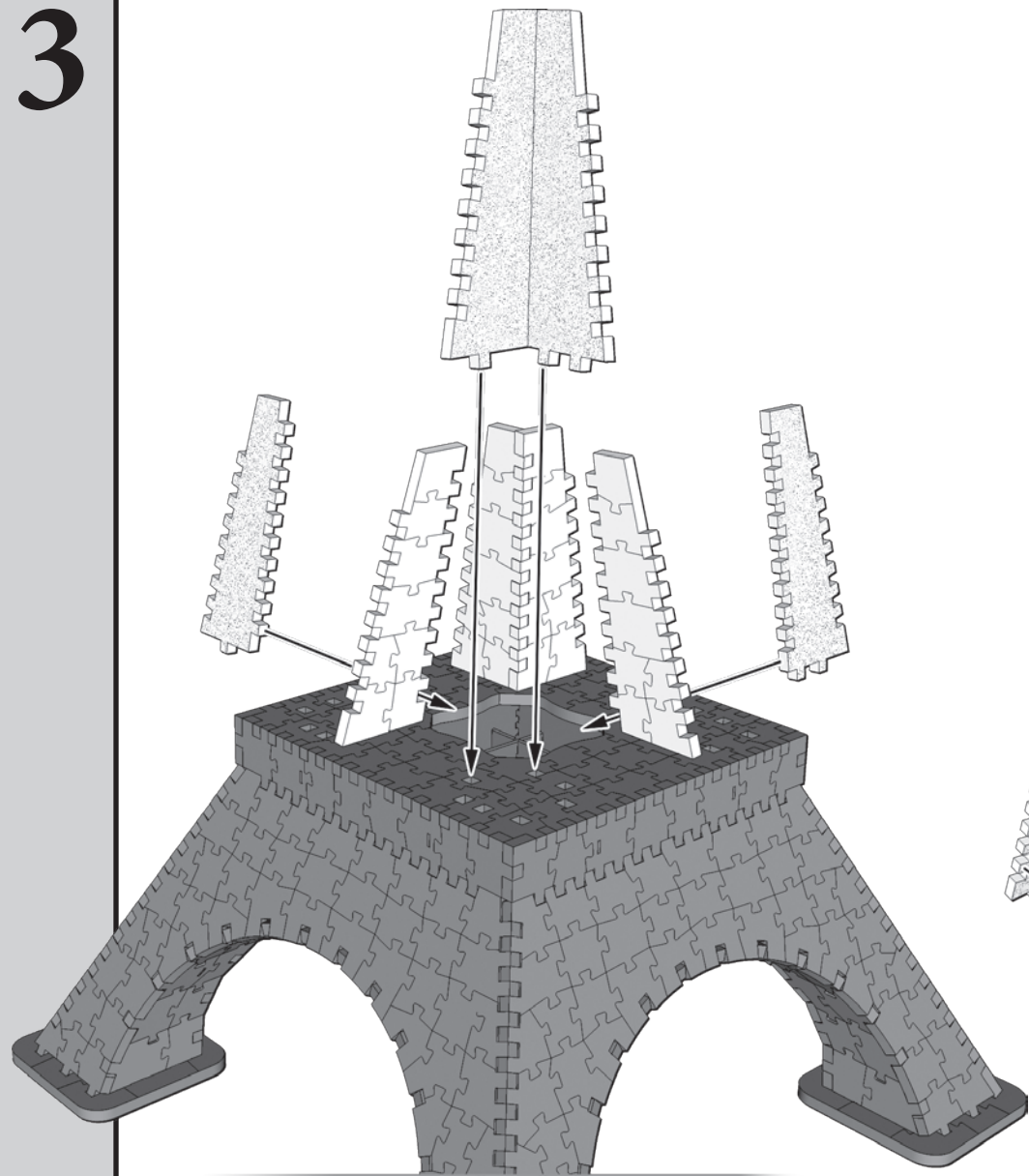

3

